

zendow#neo

deceuninck

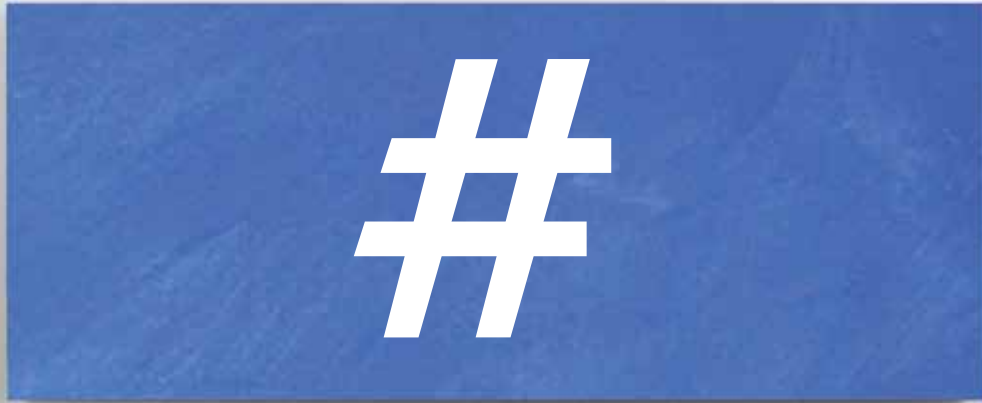

new is now
la finestra innovativa



zendow#neo

Finestre & Porte

OMNIRAL
by deceuninck

LINKTRUSION
by deceuninck

www.deceuninck.it

Scoprite **#** la finestra innovativa

deceuninck



molte tecnologie si assomigliano



solo qualcuna è differente

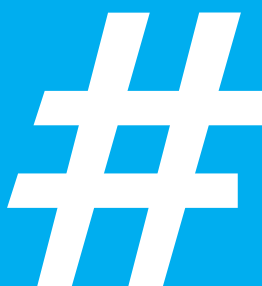

una sola è veramente nuova



new is now. Molto più di uno slogan, una vera professione di fede. Rivela l'impegno di Deceuninck in materia di comfort, sicurezza e durata delle prestazioni. È con questa visione che Deceuninck ha sviluppato una nuova tecnologia produttiva per ottimizzare l'efficienza energetica e l'estetica dei suoi prodotti. È per questo che Deceuninck ha concepito **Linktrusion**, su cui oggi si basa la nuova generazione di profili per porte e finestre Zendow:

zendow#neo
linktrusion inside

zendow#neo

linktrusion inside

Il futuro fa un grande passo verso di te



Pensare al futuro vuol dire riflettere. Ne siamo tutti consapevoli. Smettiamo di fare sempre la stessa cosa. **Pensiamo in modo diverso.** Di fronte all'esaurimento delle energie fossili, al cambiamento climatico, alla tutela della biodiversità, al bisogno di riciclare gli scarti... Inventiamo la materia del domani. **LINKTRUSION è il primo passo di un processo irreversibile.**

LINKTRUSION /lɪŋk'tru:ʒn / dall'inglese "link": legame, relazione, connessione ed "extrusion": estrusione.

1. Il nuovo materiale di Deceuninck; contemporaneamente piattaforma tecnologica e processo di razionalizzazione & di prestazione.
2. Unione e combinazione di elementi differenti (in prestazione e in struttura – minerale, vegetale, metallica...) con l'obiettivo di rispondere al meglio ad ogni bisogno.
3. Arte di mescolare tecnologie nuove e tradizionali per una maggiore efficacia, flessibilità, estetica.
4. Nuovo comportamento responsabile in risposta alla rarefazione delle materie prime fossili ed alle esigenze ecologiche.

Sinonimo: Estrusione multi-composita, performante e responsabile.



LINKTRUSION
by deceuninck

le nostre soluzioni

LINKTRUSION è una tecnologia evolutiva. Più che una soluzione, è un crocevia di soluzioni. Il principio di Linktrusion è **saper osare e saper dosare**. Osare l'associazione di materie prime innovative e tradizionali. Dosare le caratteristiche e le prestazioni dei diversi componenti, per **scegliere la soluzione più adatta ad ogni bisogno**.

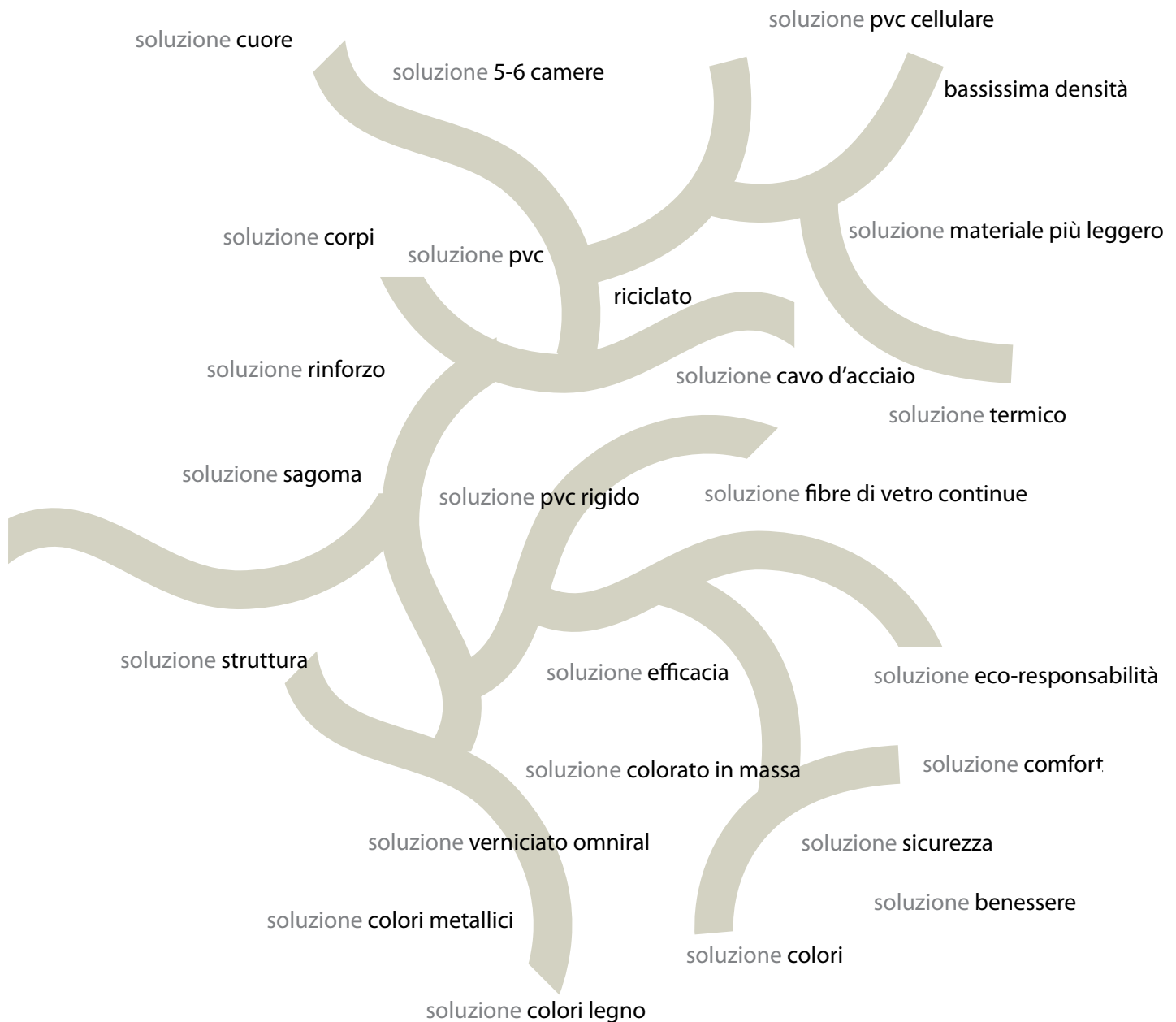

la differenza

con il suo rinforzo in fibra di vetro continua e/o fili di acciaio integrati nella struttura del rinforzo termico, zendow#neo è la soluzione che permette di offrire un plus (+)

+ rigidità + resistenza al carico dinamico + inerzia del profilo in pvc + durabilità + leggerezza
+ isolamento + affidabilità + resistenza alla dilatazione

zendow#neo STANDARD

linktrusion inside

La forza interiore A⁺⁺



Superbo isolamento
grazie alla
tecnologia esclusiva
LINKTRUSION

U_f

1,00 W/m²K

U_w

0,91 W/m²K

con vetro

U_g = 0,7 W/m²K

Oltre
le esigenze
della
casa passiva

La tecnologia

Deceuninck, attraverso la sua nuova tecnologia Linktrusion, integra nei profili principali delle soluzioni alternative ed innovative rispetto ai tradizionali rinforzi in acciaio. Il risultato è un miglioramento significativo delle prestazioni termiche ed una risposta convincente alle richieste del mercato delle costruzioni verso prodotti durevoli e che garantiscono maggior risparmio energetico. Oggi Deceuninck ti presenta due soluzioni. La prima: zendow#neo standard, con una vetratura sino a 42 mm, nella quale i rinforzi sono costituiti da cavi in acciaio uniti con il pvc rigido ed il pvc cellulare. Tutto, compreso il cavo d'acciaio, è riciclabile al 100%.

standard

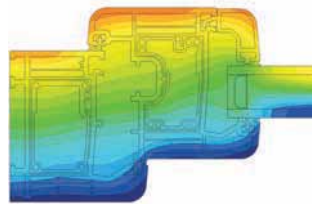

Uf (W/m²K)	1,00		
	Doppio vetro		Triplo vetro
Ug (W/m²K)	1,1	1,0	0,7
	↓	↓	↓
Uw (W/m²K)	1,26 *	1,19 *	0,91 **

Finestra due ante : 1,23m x 1,48m

* = canalina in alluminio, vetro da 24mm

** = Swisspacer, vetro da 24mm

Il principio

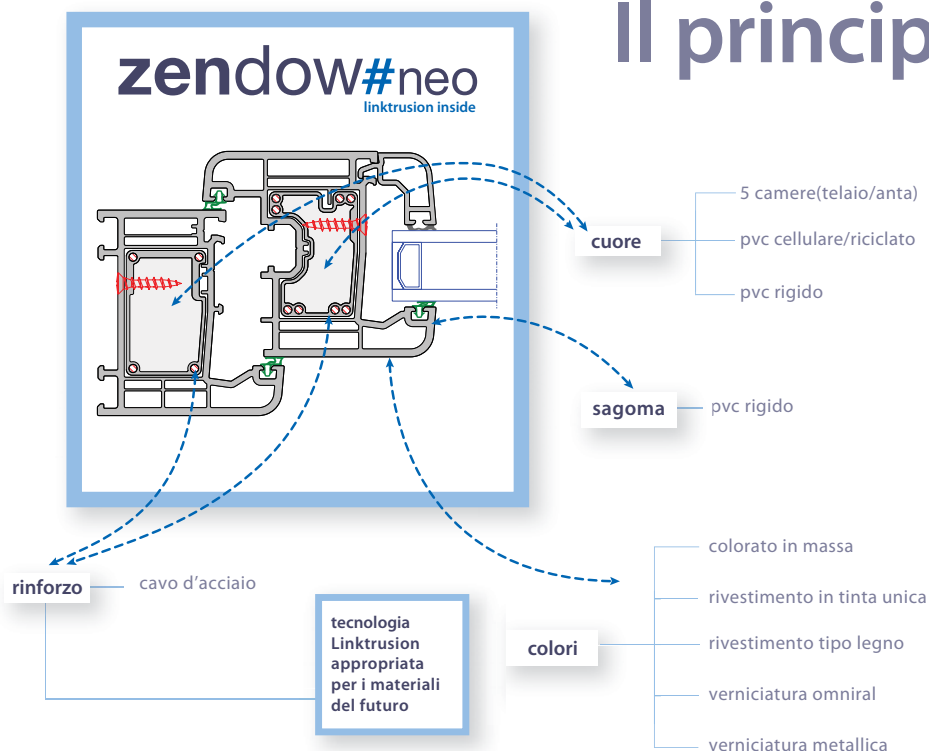

zendow#neo PREMIUM

linktrusion inside

La forza interiore A⁺⁺⁺



Superbo isolamento
grazie alla
tecnologia esclusiva
Linktrusion

U_f

0,98 W/m²K

U_w

0,72 W/m²K

con vetro

U_g = 0,5 W/m²K

Oltre le
esigenze
della
casa passiva

La tecnologia

Linktrusion combina materiale nuovo e tradizionale, innovazione ed esperienza. La seconda soluzione: Zendow#neo premium, con vetratura sino a 54 mm. Il telaio resta lo stesso della versione Zendow#neo standard, ma l'anta – 6 camere, 82 mm, migliore isolamento termico – unisce il pvc rigido con la fibra di vetro continua. Ancora una volta, l'insieme è riciclabile al 100%.

premium

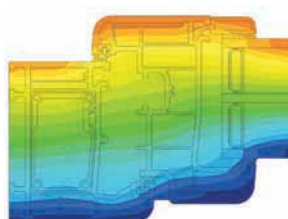

Uf (W/m²K)	0,98	
	Doppio vetro	Triplo vetro
Ug (W/m²K)	1,1 ↓	0,7 ↓
Uw (W/m²K)	1,25 *	0,86 **

Finestra due ante : 1,23m x 1,48m
 * = canalina in alluminio, vetro da 24mm
 ** = Swisspacer V, vetro da 52mm

Il principio

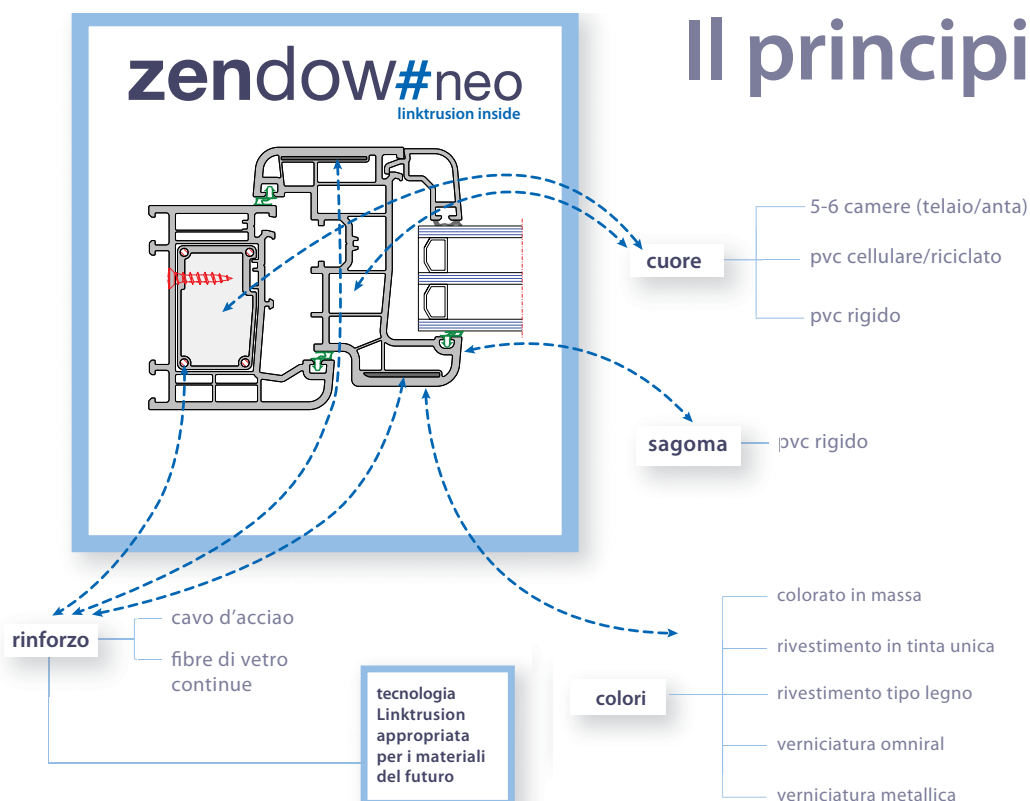

Eccellente isolamento termico

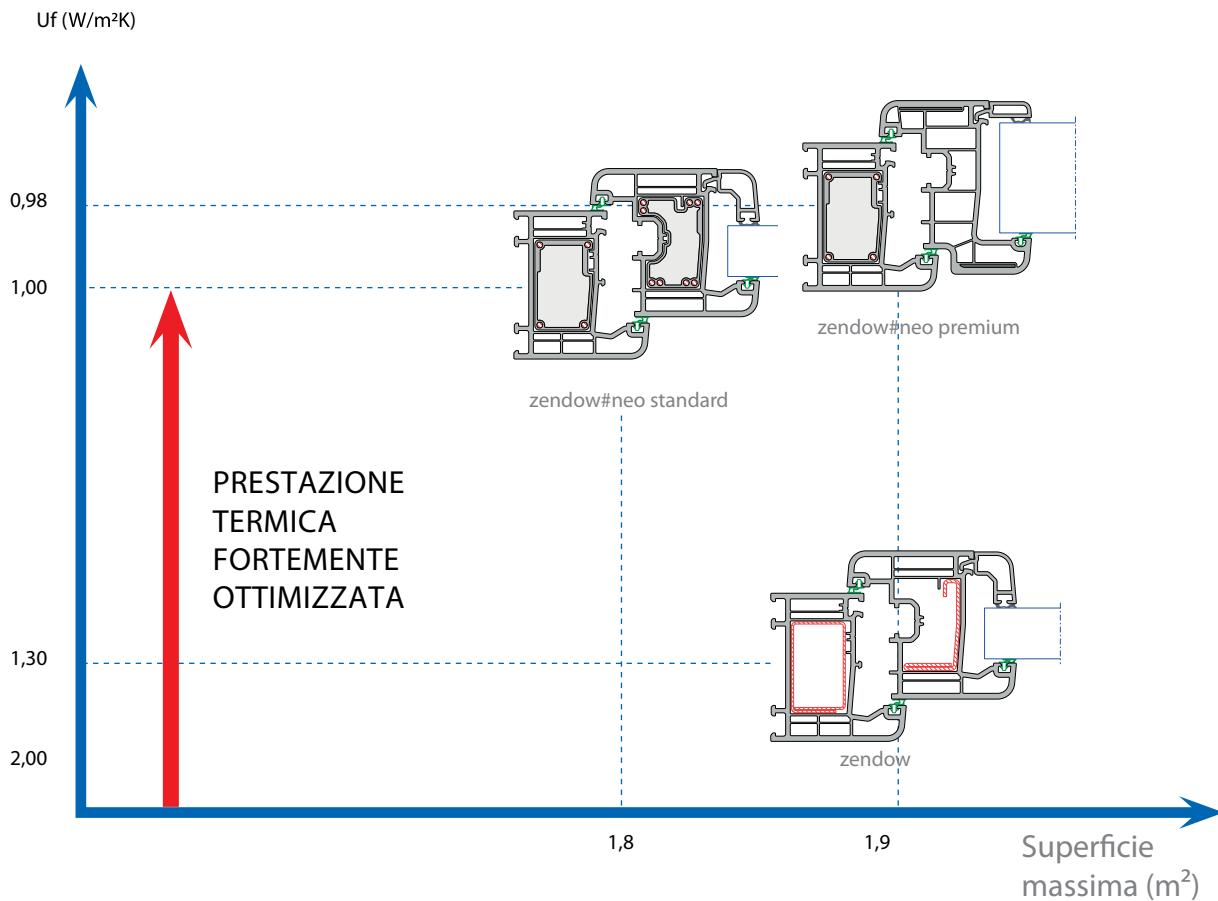

Deceuninck si è posta da tanto tempo una domanda dettata dalla passione per il proprio mestiere: "E se facessimo i nostri profili in maniera differente? Se creassimo una serie innovativa e decisamente rivolta verso l'avvenire?". Integrando la nuova tecnologia Linktrusion, le **prestazioni termiche** di Zendow#neo standard e premium sono **fortemente ottimizzate**, senza penalizzare le dimensioni massime.

Più visibilità e luminosità

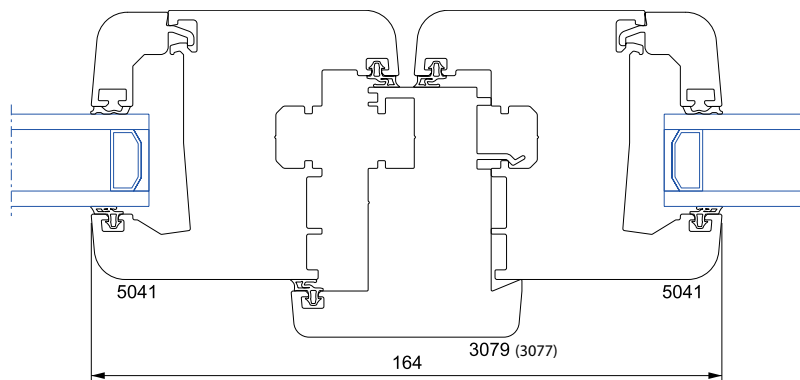

Sezioni più
sottili

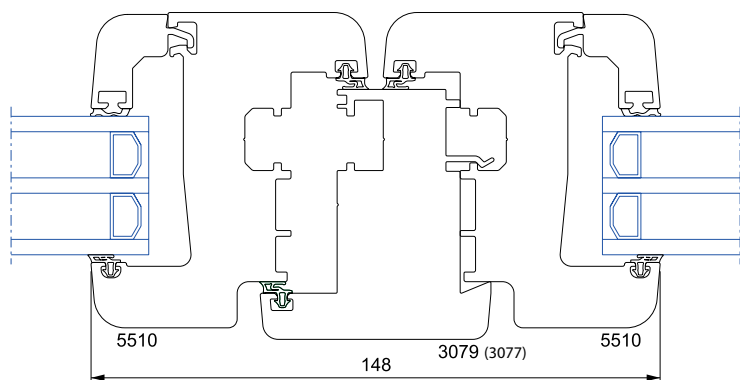

Più luce
Più visibilità

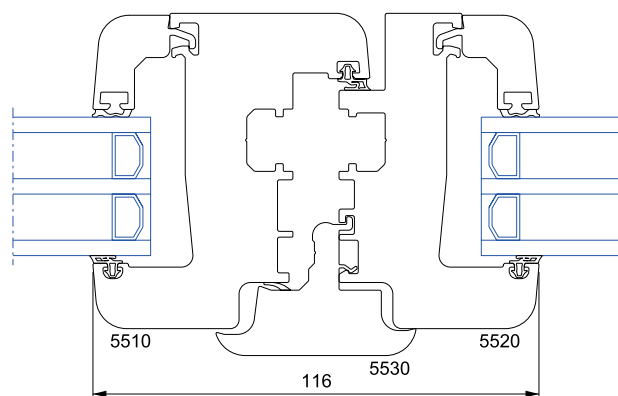

-10% di superficie
dei profili

La tecnologia **Linktrusion** rende possibili profili più sottili, più eleganti, più discreti ed una superficie vetrata nettamente più grande. Risultato: una più grande luminosità all'interno e una migliore visibilità verso l'esterno.

Gamma standard

Telai

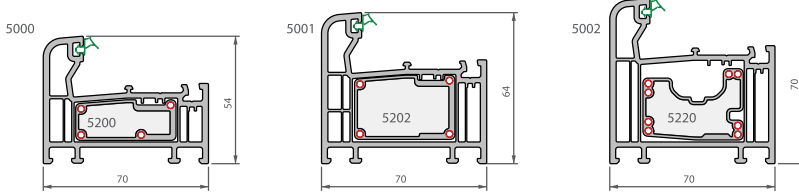

Ante

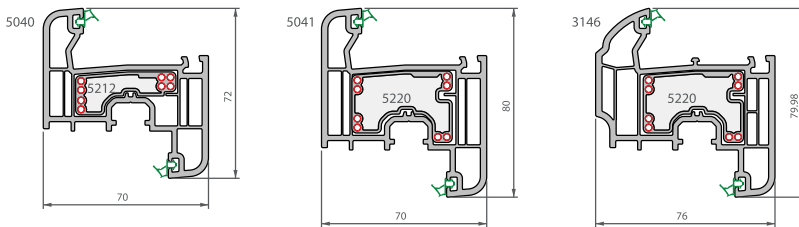

Telai restauro

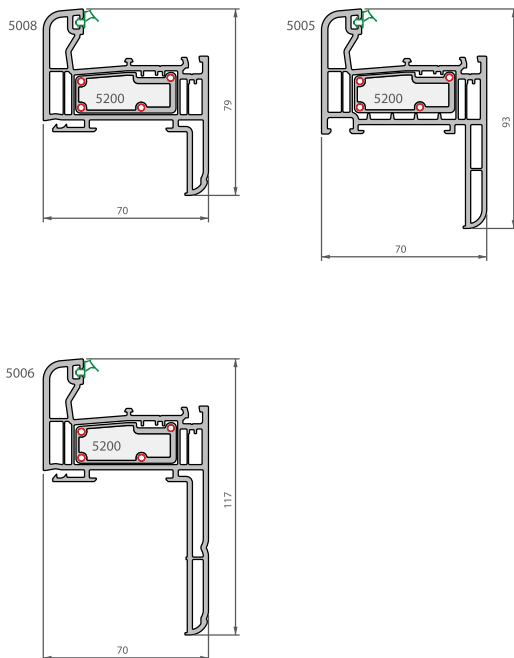

Rinforzi termici

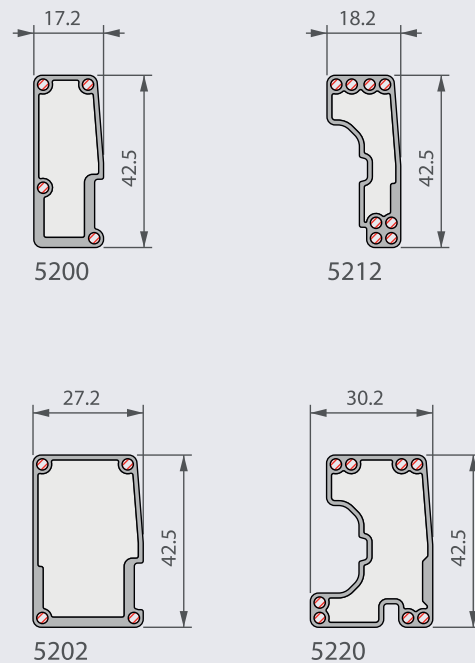

Gamma premium

Telai

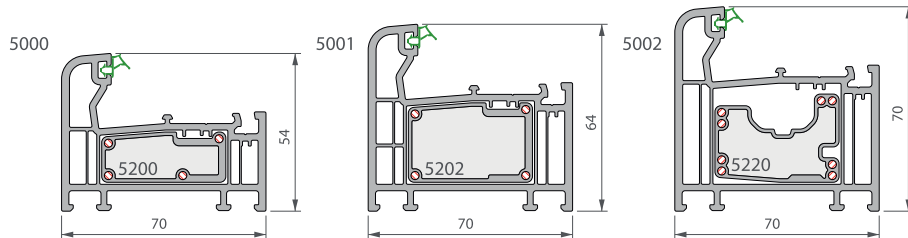

Ante

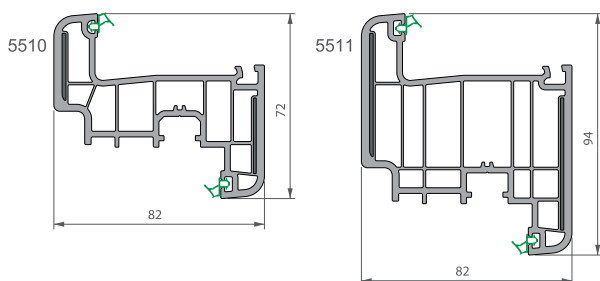

Traverso

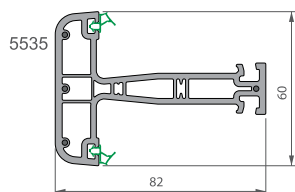

Ante passive

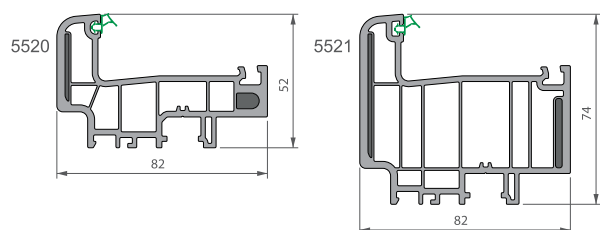

Riporto centrale

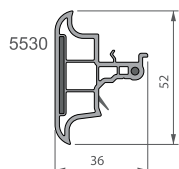

La gamma colori

Una dimenticanza può cambiare il tuo look...
...con OmniRAL non ti sbagli!

Niente è lasciato al caso: il colore della base in PVC non è più visibile, nemmeno a finestra aperta.



Novità

Il colore, fattore determinante nella scelta di una finestra, è la strategia di differenziazione su cui ha investito Deceuninck.

I profili Zendow#neo sono disponibili in una vasta gamma di colori e finiture.

1. Una finitura unica.

Con la finitura **OmniRAL**, le 4 facce del profilo sono verniciate :

Questa **tecnologia unica** permette di ottenere eccellenti prestazioni estetiche, superiori a quelle dell'alluminio, in cui rimane visibile la striscia di poliammide del taglio termico. **OmniRAL** ha la stessa capacità di colorazione di quella dei profili in alluminio.

OmniRAL offre una scelta illimitata di colori. E' possibile, così come nell'arte, scegliere il colore che meglio si adatta alle proprie esigenze ed al proprio gusto, tra **tutti** quelli **disponibili nella gamma RAL.**

Vuoi colori diversi all'interno ed all'esterno? Nessun problema, la tecnologia **OmniRAL** può essere monocromatica o bicromatica.

OmniRAL rispetta l'ambiente

La **verniciatura hydro** rispetta completamente l'ambiente: è senza solventi e del tutto riciclabile.



La vista d'insieme

A finestra aperta, non si vedranno più profili di colori diversi.

Ora tutte le parti visibili del serramento saranno sempre dello stesso colore.

Deceuninck ha scelto delle combinazioni di colore "preferite"
8 colori esterni "standard"...

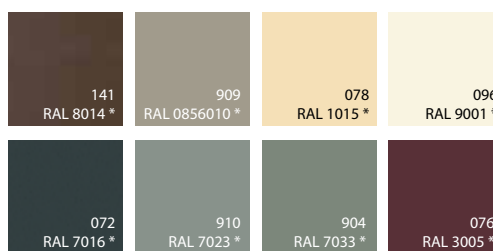

... 4 colori interni "standard" ...

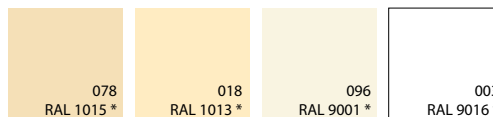

... e una gamma di colori architettonici (monocromatici) "standard"

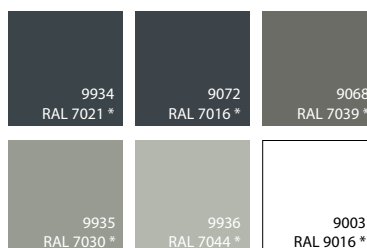

Zendow#neo bicromatico
32 combinazioni possibili

Zendow#neo
monocromatico

* Codici RAL indicativi

2. Finitura pellicolata :

I profili possono essere rivestiti con pellicola acrilica resistente ai raggi UV. Questa finitura conferisce al serramento l'aspetto delle tradizionali finestre in legno naturale o verniciate... senza bisogni di manutenzione.

30 possibilità di scelta

Legno naturale



Legno verniciato

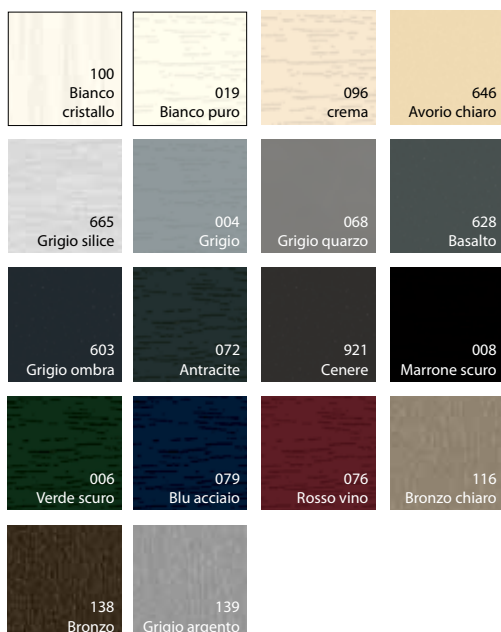

3. Colorati in massa :

Una gamma di colori classici, da un bianco RAL 9016, ad un avorio e un grigio. Il grigio in massa (compound Deceuninck) si avvicina al RAL 7047.



* Codici RAL indicativi

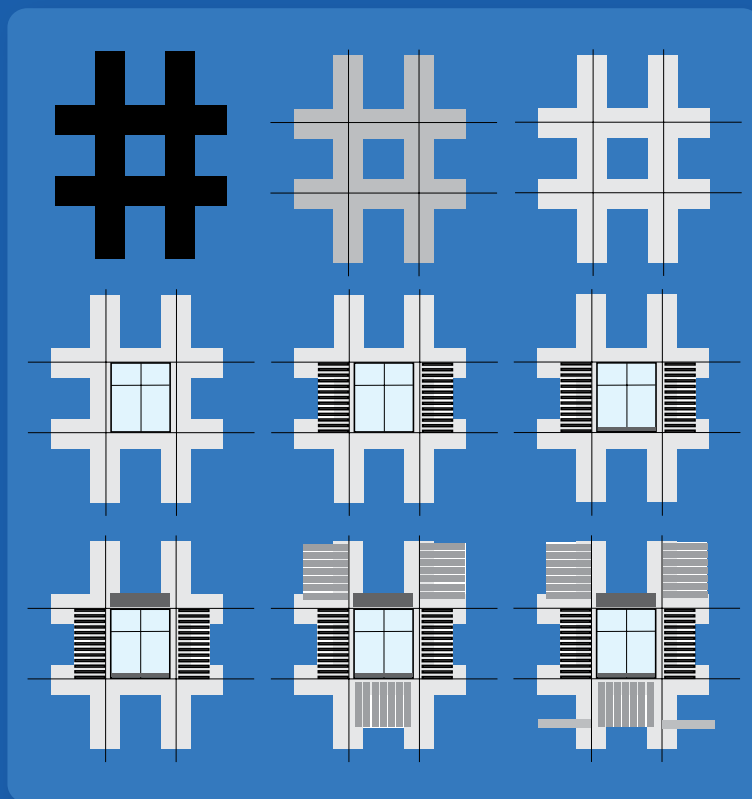

Deceuninck propone una soluzione globale per l'involucro edilizio:
finestre, porte, persiane, rivestimenti di facciata, pavimentazioni esterne

Finestre & Porte

I nostri profili offrono un perfetto equilibrio tra il rendimento energetico e il comfort di vita. Le soluzioni che proponiamo per le finestre, le porte e le persiane migliorano sensibilmente la qualità della vostra vita. Presentano delle eccellenti proprietà termiche e acustiche, aumentano la tua sicurezza e sono disponibili in diversi colori.

Persiane

Le persiane a stecche fisse o orientabili, gli scuroni, le soluzioni con telaio o con cardine a murare, tutte fondono tradizione e innovazione in una varietà di colori armonizzata con la facciata e l'ambiente circostante. In collina, al mare e in città. Terrai la tua casa all'ombra, proteggerai la tua privacy con l'aspetto che vorrai.

Terrazze

Le pavimentazioni di terrazze in composito Twinson, certificato PEFC, sono state ideate e concepite per durare. E si integrano naturalmente e armoniosamente nella tua proprietà apportando un elevato valore aggiunto, di cui potrai continuare a godere in tutti gli anni a venire.

Facciate

Il nostro rivestimento di facciata in Twinson, il nostro esclusivo materiale certificato PEFC, abbellirà la vostra facciata mantenendo la sua bellezza per lungo tempo, senza bisogno di ridipingere. Facile da posare, questo sistema combina eleganza e minima manutenzione.

deceuninck



innovation



ecology



design

Building a sustainable home

L'impegno di Deceuninck nell'innovazione, ecologia e design ci impone un obiettivo preciso: **building a sustainable home** (costruire un'abitazione sostenibile). Un'abitazione con un miglior rendimento energetico e un aspetto più seducente. Deceuninck utilizza in tutto il mondo materiali di prima scelta e fabbrica prodotti di lunga durata e forte isolamento, che richiedono una bassa manutenzione e sono riciclabili al 100%. La nostra mission aziendale ci porta a lavorare per la costruzione di un mondo migliore sia per i nostri partner che per i nostri utilizzatori finali.

Deceuninck Italia srl

Piazza della Concordia, 6 • 56025 Pontedera (PI)

T + 39 0587 59920 • F + 39 0587 54432

italia@deceuninck.com • www.deceuninck.it